

**МАТЕРИАЛЫ
ДЛЯ АНКЕРОВКИ
И ПОДЛИВКИ
КОНСТРУКЦИЙ**

25 лет

коммерческой деятельности в России

На российском рынке представительство MAPEI появилось в 1997 году



Представительства MAPEI в городах



Заводы MAPEI



Дистрибьюторы MAPEI



Представленность в Российской Федерации

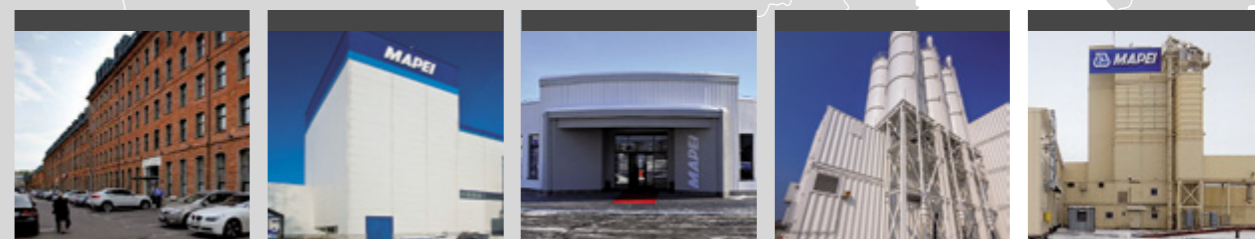

Головной офис: г. Москва

Завод г. Ступино, Московская обл.

MAPEI Academy г. Ступино, Московская обл.

Завод г. Арамил, Свердловская обл.

Завод пос. Кикерино, Ленинградская обл.

Представительства в странах:



Азербайджан г. Баку



Армения г. Ереван



Беларусь г. Минск



Казахстан г. Алматы г. Нур-Султан г. Актобе



Узбекистан г. Ташкент



Туркмения г. Ашхабад



Монголия г. Улан-Батор

Компания динамично развивалась и прошла нелегкий путь от представительского офиса Группы MAPEI до полноценной производственной компании с тремя предприятиями.

История компании MAPEI на российском рынке — это история успеха. На сегодняшний день Группа MAPEI в России включает в себя три производственные площадки в Ступино (Московская обл.), Арамили (Свердловская обл.) и посёлке Кикерино (Ленинградская обл.), около 220 сотрудников по всей России и дистрибьюторскую сеть, покрывающую все регионы Российской Федерации и близлежащие страны СНГ.

В 2018 году было принято решение открыть на базе завода в Ступино полноценный инновационный тренинг-центр MAPEI Academy.

MAPEI продолжает держать вектор на дальнейшее развитие, используя накопленные компетенции и современные технологии производства, открывает новые производственные площадки и расширяет дилерские сети в регионах. Основой достигнутого является, прежде всего, взвешенный подход к организации дистрибьюторской сети, доверительные отношения с партнёрами MAPEI, высокий уровень сервиса и технической поддержки в разработке проектов, честность и прозрачность в ведении бизнеса.

АНКЕРОВКА И ПОДЛИВКА МЕТАЛЛОКОНСТРУКЦИЙ И ТЯЖЕЛОГО ОБОРУДОВАНИЯ

ВВЕДЕНИЕ	3
РЕШЕНИЯ ДЛЯ АНКЕРОВКИ И ПОДЛИВКИ МЕТАЛЛОКОНСТРУКЦИЙ И ТЯЖЕЛОГО ОБОРУДОВАНИЯ	4
БЕЗУСАДОЧНЫЕ МАТЕРИАЛЫ НА ЦЕМЕНТНОЙ ОСНОВЕ ДЛЯ МОНТАЖА ТЯЖЕЛОГО ОБОРУДОВАНИЯ И МЕТАЛЛОКОНСТРУКЦИЙ	18
MAPEFILL	18
MAPEFILL 10	18
БЕЗУСАДОЧНЫЕ МАТЕРИАЛЫ НА ЦЕМЕНТНОЙ И ЭПОКСИДНОЙ ОСНОВАХ ДЛЯ МОНТАЖА ТЯЖЕЛОГО ОБОРУДОВАНИЯ И МЕТАЛЛОКОНСТРУКЦИЙ, ПОДВЕРЖЕННЫХ ДИНАМИЧЕСКИМ НАГРУЗКАМ В ХОДЕ ЭКСПЛУАТАЦИИ	20
PLANITOP HPC LV R	20
PLANITOP HPC FLOOR R	20
PLANIGROUT 300	22
PLANIGROUT 310	24
PLANIGROUT 350	24
БЕЗУСАДОЧНЫЕ МАТЕРИАЛЫ ДЛЯ МОНТАЖА ОБОРУДОВАНИЯ И МЕТАЛЛОКОНСТРУКЦИЙ ПРИ ОТРИЦАТЕЛЬНЫХ ТЕМПЕРАТУРАХ ОКРУЖАЮЩЕЙ СРЕДЫ	26
MAPEGROUT HF W	26
MAPEGROUT SV-R FIBER	26
ЗАПОЛНЕНИЕ ПОЛОСТЕЙ ТОЛЩИНОЙ ДО 20 ММ	28
STABILCEM	28
ХИМИЧЕСКИЕ АНКЕРЫ	30
ТАБЛИЦА ВЫБОРА АССОРТИМЕНТА МАТЕРИАЛОВ ДЛЯ ХИМИЧЕСКОЙ АНКЕРОВКИ	31
MAPEFIX VE SF	32
MAPEFIX EP 385/585	33
ОБЪЕКТЫ МАРЕИ	34
АКАДЕМИЯ МАРЕИ	36



ВВЕДЕНИЕ

МАРЕИ имеет большой опыт в разработке материалов для монтажа оборудования и конструкций, которые применяются на многих строительных объектах. Ассортимент компании позволяет качественно выполнить задачи по высокоточной фиксации дорогостоящего оборудования: станков, прессов, турбин, металлургических станков, генераторов.

МАРЕИ выпустила несколько профессиональных линеек для монтажа оборудования и конструкций, которые отличаются безопасностью, универсальностью и высокой эффективностью, как и остальные линейки в продуктивном портфеле компании.

- **MAPEFILL** — безусадочные растворные и бетонные смеси наливного типа, предназначенные для высокоточной фиксации оборудования и колонн, а также для омоноличивания стыков бетонных конструкций.
- **PLANITOP** — безусадочные высокопрочные цементно-полимерные материалы для монтажа тяжелого оборудования, в том числе, подверженного динамическим нагрузкам в ходе эксплуатации.
- **PLANIGROUT** — полимерные материалы, специально разработанные для фиксации конструктивных элементов и конструкций со значительными динамическими нагрузками, которые также устойчивы к воздействию химически агрессивных веществ.
- **MAPEFIX** — химические анкеры для всех типов нагрузок — от легких до наиболее требовательных, применяемых при конструкционных работах.

ТАБЛИЦА ВЫБОРА МАТЕРИАЛОВ ДЛЯ МОНТАЖА ОБОРУДОВАНИЯ И КОНСТРУКЦИЙ



ХАРАКТЕРИСТИКИ		MAPEFILL	MAPEFILL 10	PLANITOP HPC LV R	PLANITOP HPC FLOOR R	PLANIGROUT 300	PLANIGROUT 310	PLANIGROUT 350	MAPEGROUT HF W	STABILCEM
Цементный		•	•	•	•				•	•
Полимерный						•	•	•		
Минимальная толщина применения, мм	<10					•				•
	10 – 30	•			•	•			•	
	>30	•	•	•		•	•	•	•	
Время применения	Быстрое						•	•		
	Нормальное	•	•	•	•	•			•	•



РЕШЕНИЯ ДЛЯ АНКЕРОВКИ И ПОДЛИВКИ МЕТАЛЛОКОНСТРУКЦИЙ И ТЯЖЕЛОГО ОБОРУДОВАНИЯ



РЕШЕНИЕ 1 АНКЕРОВКА МЕТАЛЛИЧЕСКИХ КОНСТРУКЦИЙ С ПОМОЩЬЮ ПОДЛИВОЧНЫХ МАТЕРИАЛОВ

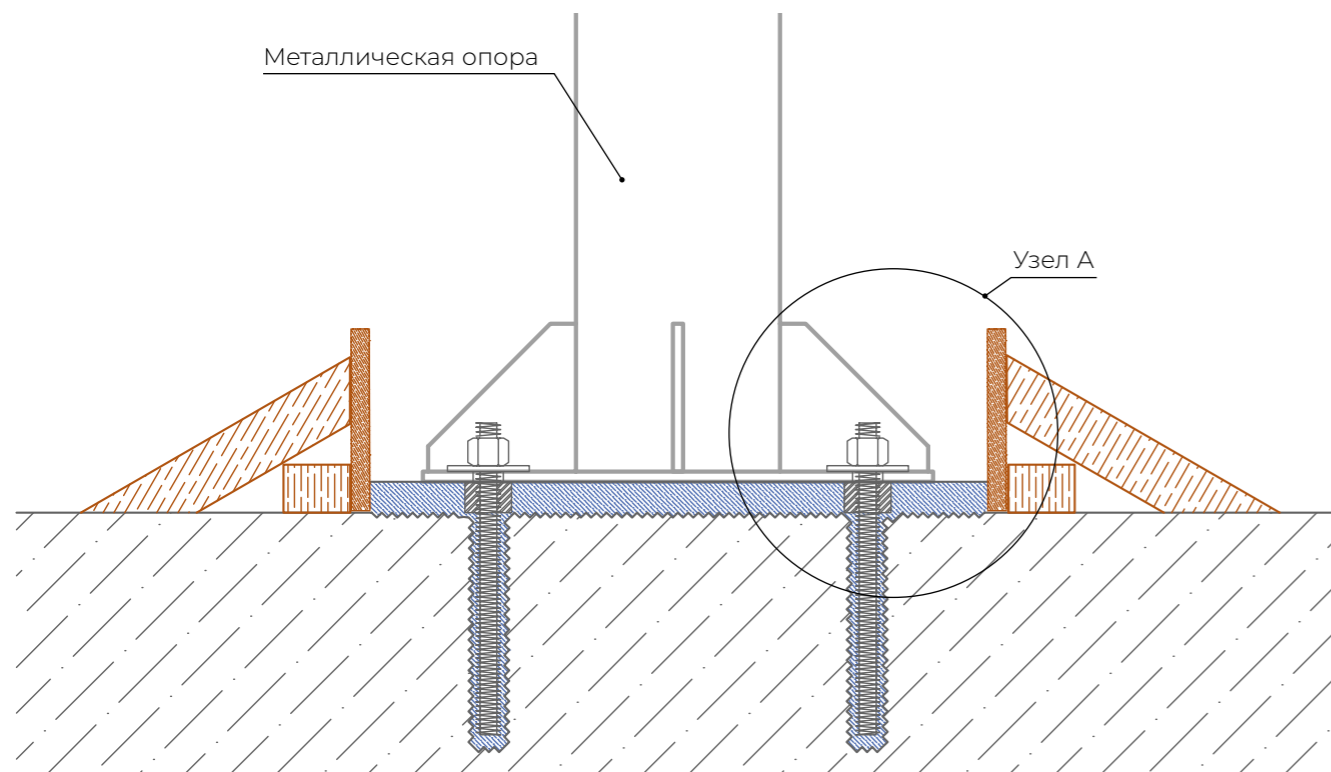

Описание процесса выполнения работ

Подготовка основания

Перед установкой металлоконструкции удалите с поверхности фундамента разрушенный бетон с помощью легкого перфоратора, игольчатого пистолета или водоструйной установки. Для хорошего сцепления на бетонной поверхности необходимо создать шероховатость не менее 5 мм. Тщательно очистите болты и опорную поверхность основания станины (опорную плиту оборудования) от жировых и масляных пятен, пыли, ржавчины и других загрязнений. Установите металлоконструкцию в проектное положение и надежно зафиксируйте. Перед нанесением цементного материала основание следует тщательно пропитать водой. Нанесение

материала возможно после просыхания, когда основание еще влажное, но на поверхности уже не осталось излишков воды. Остатки воды следует удалить сжатым воздухом.

Полимерные материалы, в отличие от цементных, не требуют подобной подготовки и наносятся на сухую поверхность.

Установка анкерных болтов

Анкерные болты должны быть заранее зафиксированы с помощью химического анкера из линейки MAPEFIX или цементными материалами со свойством расширения (Stabilcem, Mapefill, Mapegrout HF W), отвечающие требованиям ГОСТ 34277.

Узел А

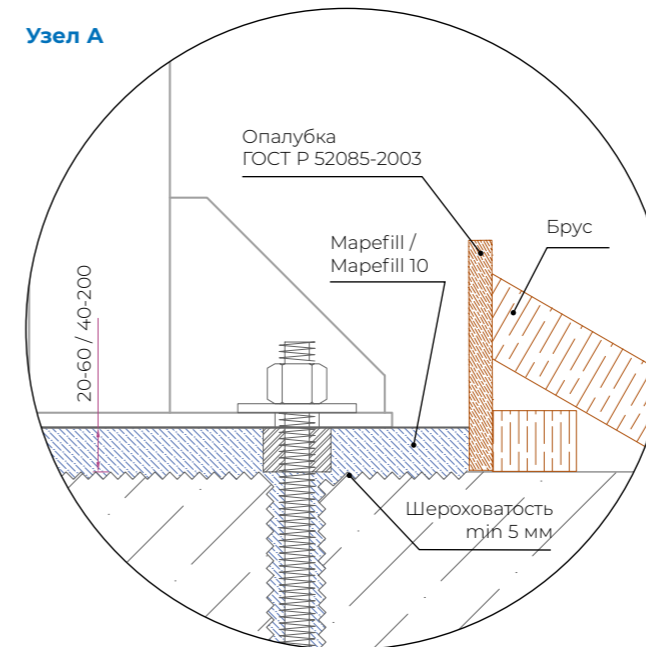

Устройство опалубки

Опалубка должна быть изготовлена из прочного водонепроницаемого материала и надежно закреплена, быть герметичной, исключать вытекание материала, выдерживать давление смеси в период заливки, выравнивания и окончания работ.

Со стороны заливки подливочного материала необходимо предусмотреть зазор в 100-150 мм между опалубкой и стороной основания станины оборудования. С боковых сторон следует предусмотреть зазор не менее 50 мм между опалубкой и боковой стороной станины. Со стороны противоположной заливке — 100 мм. Для заливки материала можно использовать растворонасосы, воронки и т.п.

Выполнение работ цементными материалами

Перед смешиванием сухой смеси с водой необходимо:

- проверить наличие материала для выполнения полного объема работ, принимая во внимание расход, указанный на упаковке продукции;
- убедиться, что все необходимое оборудование (миксеры, тележки, ведра, кельмы и т.д.) находится под рукой.

Для правильного приготовления смеси следует:
а) непосредственно перед смешиванием открыть необходимое количество мешков;
б) залить в смеситель минимальное количе-

- ство воды, указанное на упаковке;
- в) включить смеситель и непрерывно засыпать сухую смесь. При смешивании необходимо использовать весь мешок целиком;
- г) перемешать раствор в течение 1-2 минут, пока не исчезнут комки, и смесь не станет однородной;
- д) остановить смеситель на 1 минуту, очистить стенки смесителя от налипших остатков сухой смеси;
- е) при необходимости добавить воды (в пределах количества, указанного на упаковке), включить смеситель и снова перемешать в течение 2-3 минут до получения однородной консистенции.

Перемешивание смеси вручную не допускается, так как потребуются большее количество воды, что приведет к потере заявленных показателей и образованию усадочных трещин. Раствор наносится путем заливки или подачи под давлением (в зависимости от уровня вязкости).

Заливка в опалубку

Перед заливкой в опалубку необходимо:

- проверить, не передается ли вибрация на оборудование от работающих рядом станков. Если такая передача происходит, то работу этих станков следует приостановить, как минимум на 10-12 часов, до набора начальной прочности бетона с целью исключения влияния вибрации на сцепление бетона с основанием станины;
- во избежание захвата воздуха заливать смесь непрерывно и только с одной стороны. Запрещается заливать смесь с двух противоположных сторон;
- следить за тем, чтобы смесь полностью заполняла пространство между опорной плитой и оборудованием. Для этого под опорной плитой помещается трос или стержень. Возвратно-поступательные движения позволяют равномерно распределить материал и исключить защемление воздуха.

Выполнение работ полимерными материалами

Для приготовления раствора смешайте все компоненты низкооборотистой дрелью до получения однородной консистенции. Если материал содержит заполнители (Компонент С), то он добавляется после смешивания первых двух компонентов, после чего требуется повторное перемешивание.

Специализированные отраслевые системы доступны в «Альбоме технических решений»

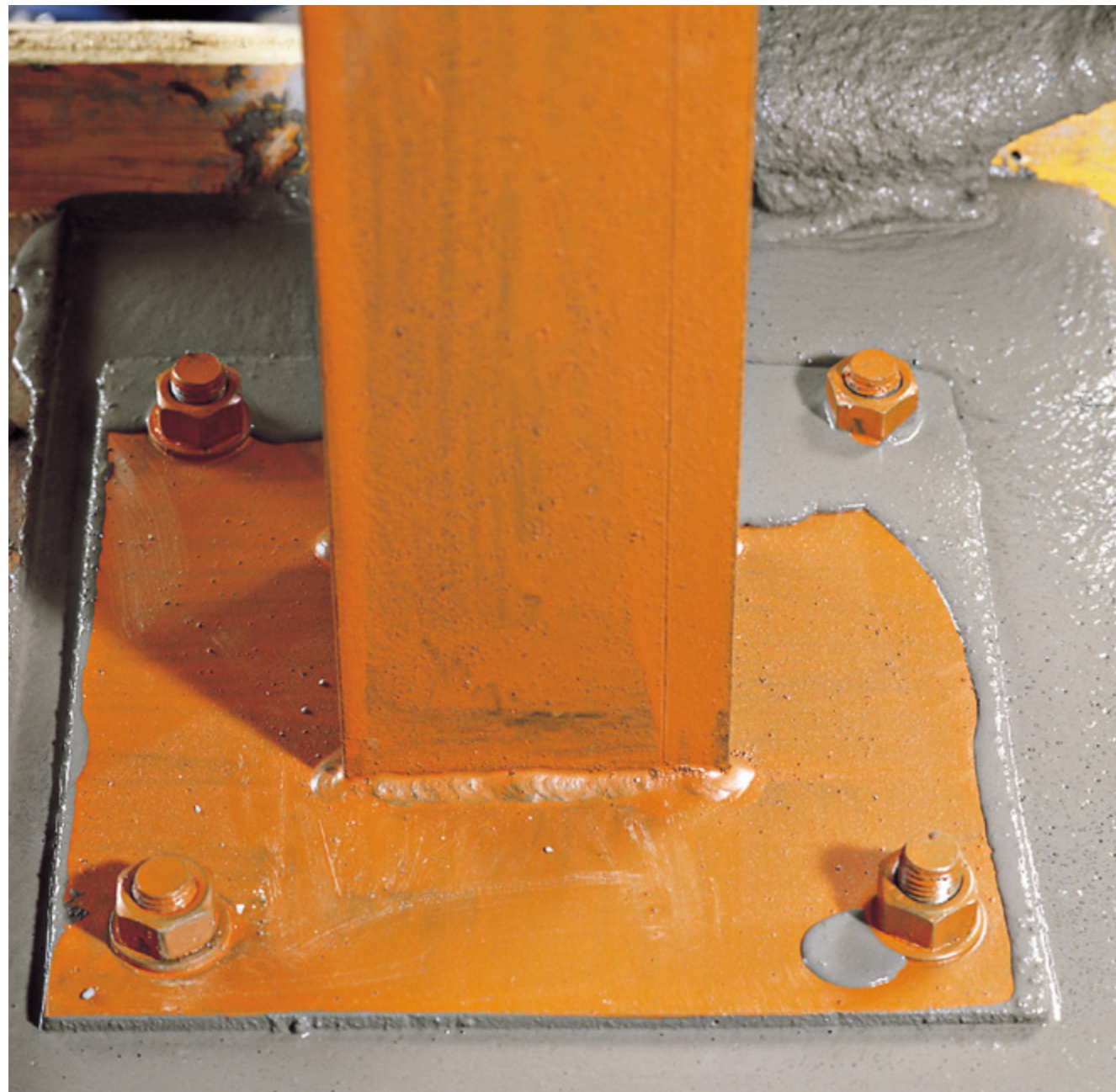

Решение 1.
Анкеровка металлических конструкций с помощью подливочных материалов.



РЕШЕНИЕ 2
МОНТАЖ ОБОРУДОВАНИЯ
С ПОМОЩЬЮ ПОДЛИВОЧНЫХ
МАТЕРИАЛОВ И ХИМИЧЕСКОЙ
АНКЕРОВКИ

Насос, компрессор или другое оборудование

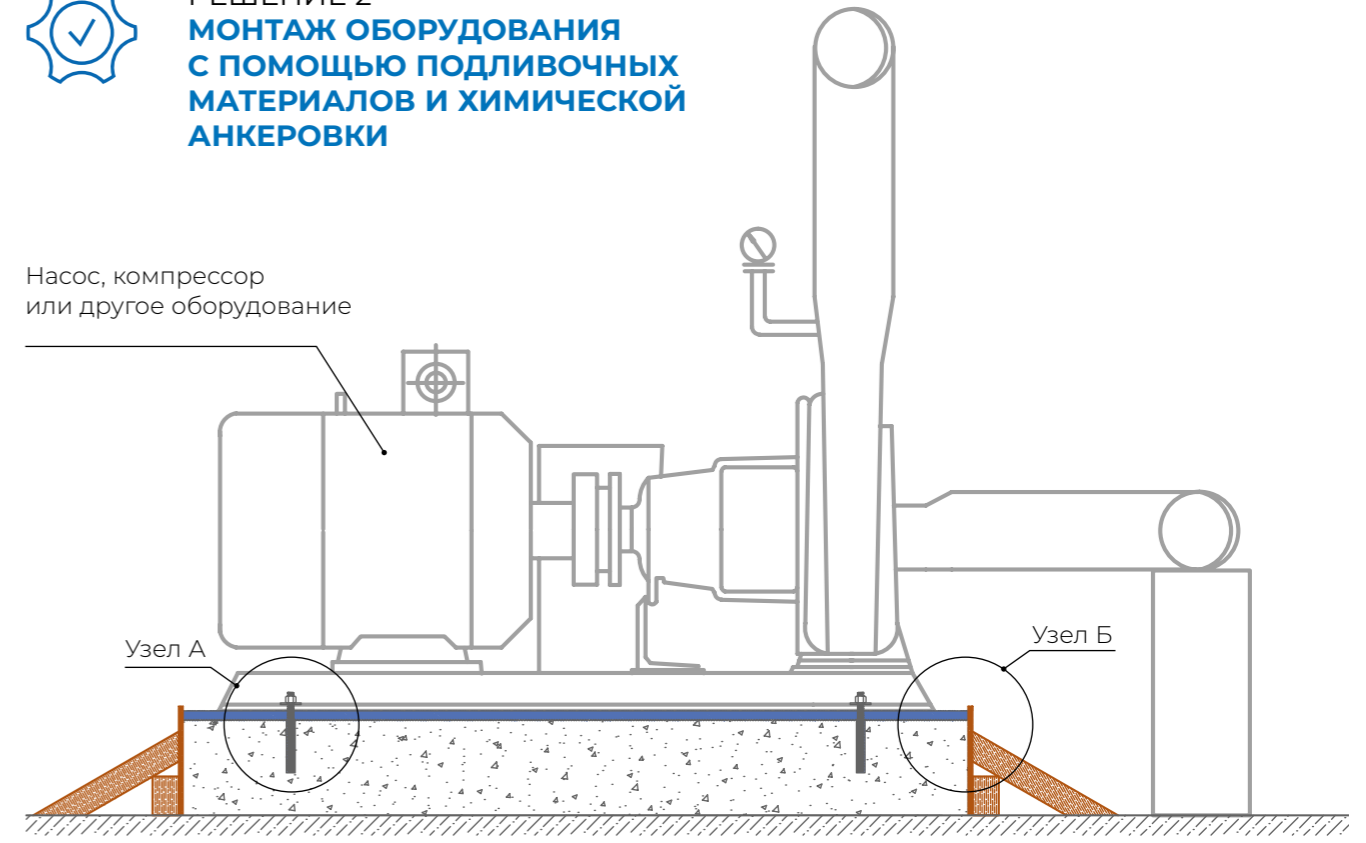

Узел А

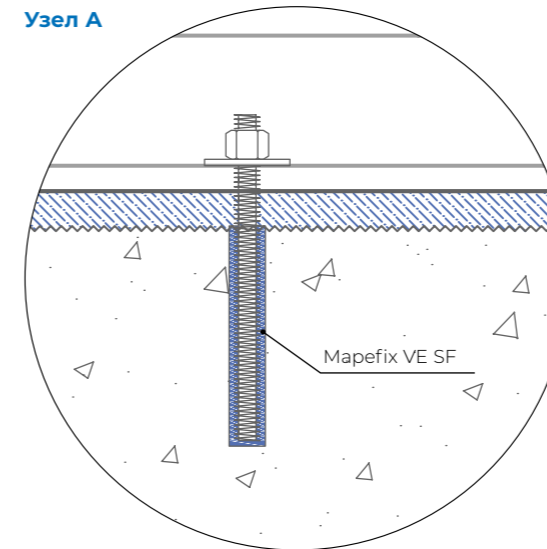

Узел Б

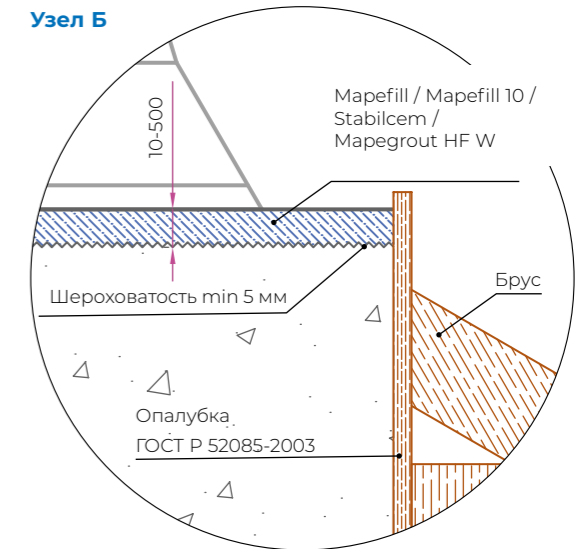

ПАРАМЕТРЫ УСТАНОВКИ ДЛЯ СЕРЖНЯ С РЕЗЬБОЙ С ПОМОЩЬЮ МАРЕФИКС VE SF

Стержень с резьбой	M8	M10	M12	M16	M20	M24	M27	M30	
Диаметр стержня с резьбой, мм	8	10	12	16	20	24	27	30	
Диаметр отверстия в бетоне, мм	10	12	14	18	24	28	32	35	
Минимальное расстояние от края, мм	40	50	60	80	100	120	135	150	
Минимальный шаг между стержнями, мм	40	50	60	80	100	120	135	150	
Минимальная и максимальная глубина анкеровки стержня с резьбой, мм	min	60	60	70	80	90	96	108	120
	max	160	200	240	320	400	480	540	600

Описание процесса выполнения работ

Подготовка основания

Перед установкой оборудования удалите с поверхности фундамента разрушенный бетон с помощью легкого перфоратора, игольчатого пистолета или водоструйной установки. Для хорошего сцепления на бетонной поверхности необходимо создать шероховатость не менее 5 мм. Перед нанесением цементного материала основание следует тщательно пропитать водой. Нанесение материала возможно после просыхания, когда основание еще влажное, но на поверхности уже не осталось излишков воды. Остатки воды следует удалить сжатым воздухом.

Полимерные материалы, в отличие от цементных, не требуют подобной подготовки и наносятся на сухую поверхность.

Установка анкерных болтов

Анкерные болты должны быть заранее зафиксированы с помощью химического анкера из линейки MAPEFIX или цементными материалами со свойством расширения (Stabilcem, Mapesfill, Mapegrout HF W), отвечающие требованиям ГОСТ 34277. Оборудование должно быть установлено и закреплено в проектное положение.

Выполнение работ цементными материалами

Перед смешиванием сухой смеси с водой необходимо:

- проверить наличие материала для выполнения полного объема работ, принимая во внимание расход, указанный на упаковке продукции;
- убедиться, что все необходимое оборудование (миксеры, тележки, ведра, кельмы и т.д.) находится под рукой.

Для правильного приготовления смеси следует:

- а) непосредственно перед смешиванием открыть необходимое количество мешков;
- б) залить в смеситель минимальное количество воды, указанное на упаковке;
- в) включить смеситель и непрерывно засыпать сухую смесь. При смешивании необходимо использовать весь мешок целиком;
- г) перемешать раствор в течение 1-2 минут, пока не исчезнут комки, и смесь не станет однородной;
- д) остановить смеситель на 1 минуту, очистить стенки смесителя от налипших остатков сухой смеси;

е) при необходимости добавить воды (в пределах количества, указанного на упаковке), включить смеситель и снова перемешать в течение 2-3 минут до получения однородной консистенции.

Перемешивание смеси вручную не допускается, так как потребуются большее количество воды, что приведет к потере заявленных показателей и образованию усадочных трещин.

Раствор наносится путем заливки или впрыскивания под давлением (в зависимости от уровня вязкости).

Заливка в опалубку

Перед заливкой в опалубку проверить, не передается ли вибрация на оборудование от работающих рядом станков. Если такая передача происходит, то работу этих станков следует приостановить, как минимум на 10-12 часов, до набора начальной прочности бетона с целью исключения влияния вибрации на сцепление бетона с основанием станины.

Во избежание захвата воздуха заливать растворную смесь непрерывно и только с одной стороны. Запрещается заливать смесь с двух противоположных сторон.

Со стороны заливки подливочного материала необходимо предусмотреть зазор в 100-150 мм между опалубкой и стороной основания станины оборудования. С боковых сторон следует предусмотреть зазор не менее 50 мм между опалубкой и боковой стороной станины. Со стороны противоположной заливке — 100 мм. Для заливки материала можно использовать растворонасосы, воронки и т.п.

Следить за тем, чтобы смесь полностью заполняла пространство между опорной плитой и оборудованием. Для этого под опорной плитой помещается трос или стержень. Возвратно-поступательные движения позволяют равномерно распределить материал и исключить защемление воздуха.

Выполнение работ полимерными материалами

Для приготовления раствора смешайте все компоненты низкооборотистой дрелью до получения однородной консистенции. Если материал содержит заполнители (Компонент С), то он добавляется после смешивания первых двух компонентов, после этого требуется повторное перемешивание.



Решение 2.

Монтаж оборудования с помощью подливочных материалов и химической анкеровки.



РЕШЕНИЕ 3
МОНТАЖ МЕТАЛЛИЧЕСКИХ КОЛОНН,
МАЧТ, СТОЕК В УСЛОВИЯХ
ОТРИЦАТЕЛЬНЫХ ТЕМПЕРАТУР (ДО -10°С)

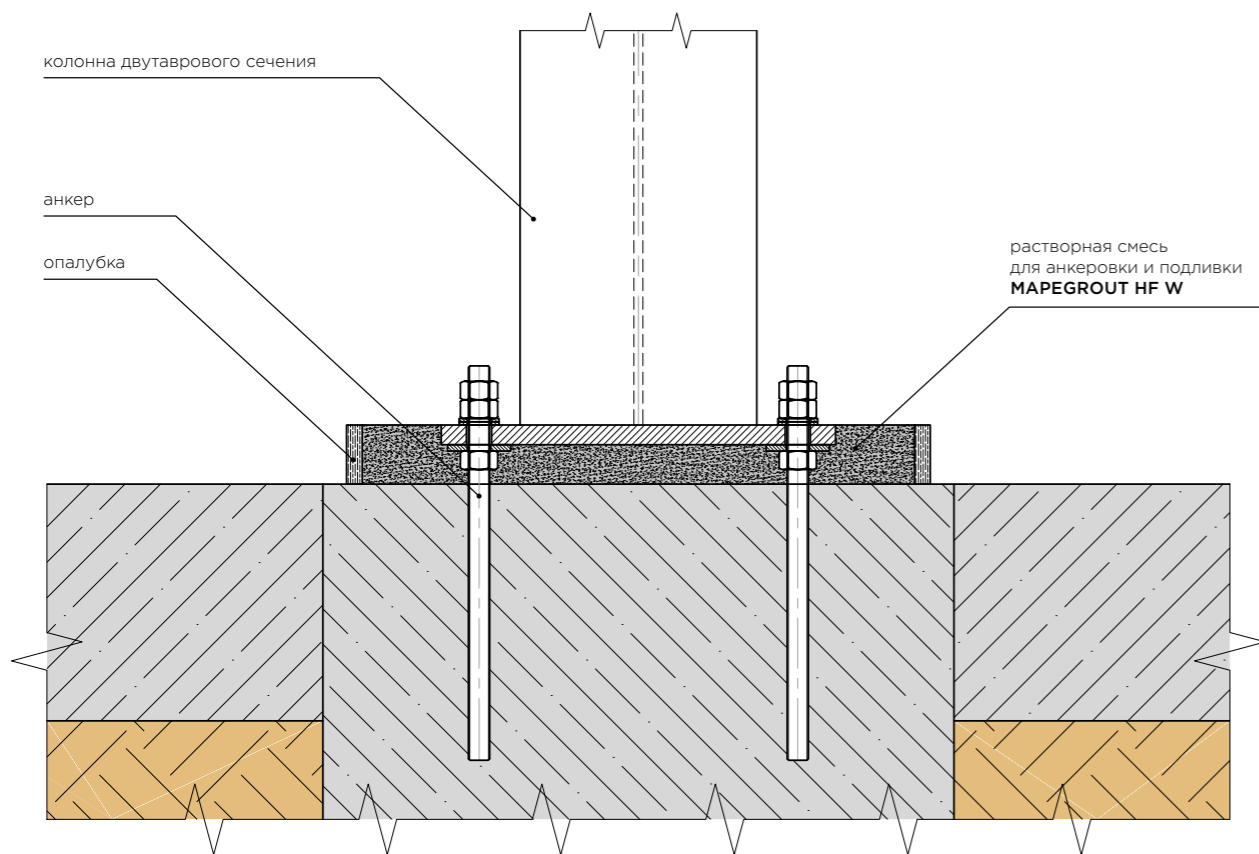

Специализированные
 отраслевые системы
 доступны в «Альбоме
 технических решений»



Решение 3.
 Монтаж металлических колонн, мачт, стоек
 в условиях отрицательных температур (до -10°С)



РЕШЕНИЕ 4
МОНТАЖ СТОЕК ДОРОЖНОГО МЕТАЛЛИЧЕСКОГО
ОГРАЖДЕНИЯ БАРЬЕРНОГО ТИПА (МОСТОВАЯ ГРУППА)
ГОСТ 26804-2012 В УСЛОВИЯХ ОТРИЦАТЕЛЬНЫХ
ТЕМПЕРАТУР (ДО -10°C)

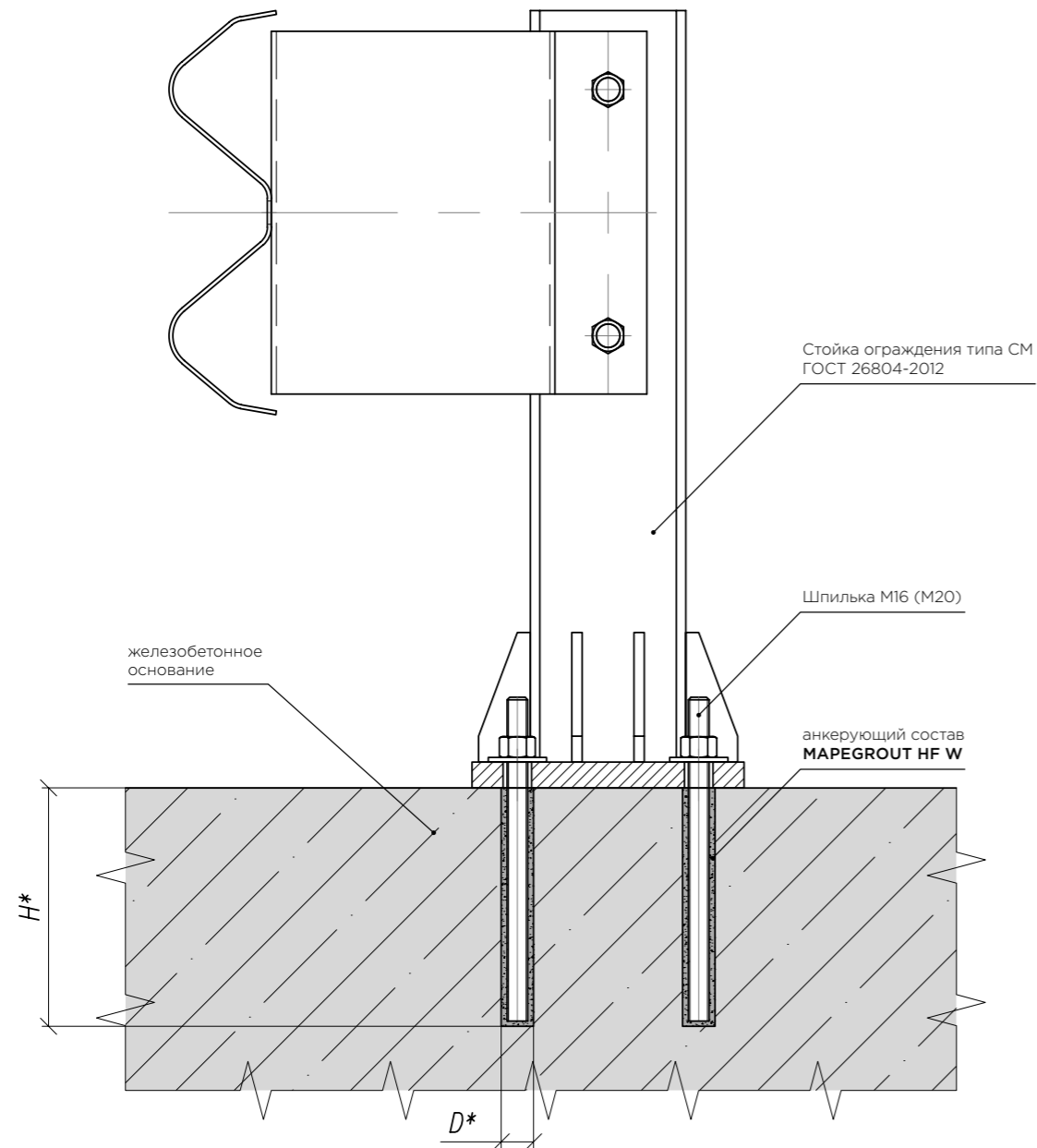

* Глубина бурения Н не менее 150 мм, диаметр $D = d + (10...15)$, где d – диаметр шпильки.

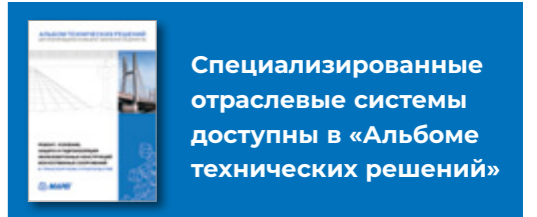

Решение 4.
 Монтаж стоек дорожного металлического ограждения барьерного типа (мостовая группа) ГОСТ 26804-2012 в условиях отрицательных температур (до -10°C)



РЕШЕНИЕ 5
ЗАЛИВКА АНКЕРНЫХ КОЛОДЦЕВ

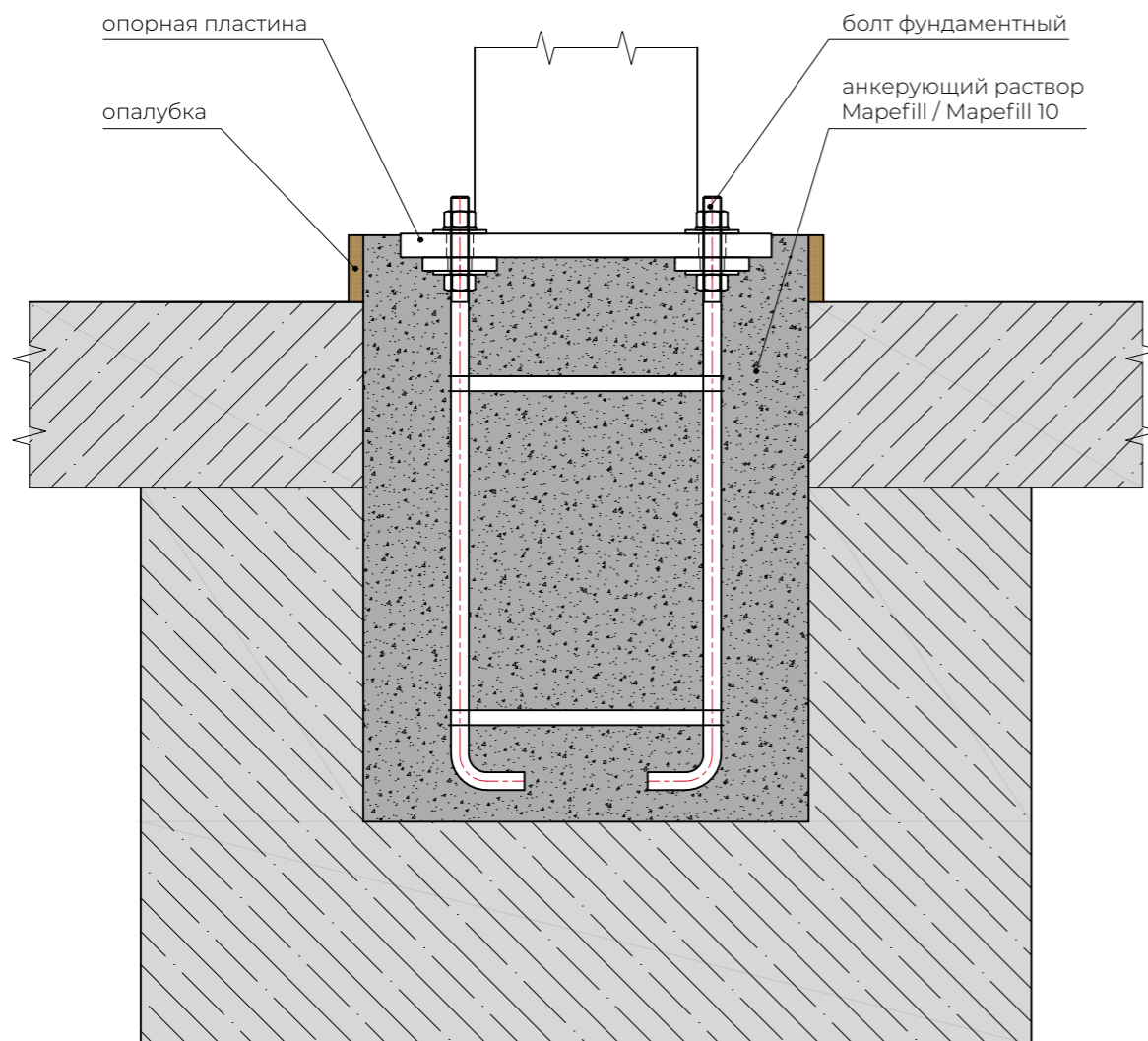

Специализированные
отраслевые системы
доступны в «Альбоме
технических решений»



Решение 5.
Подливка фундаментных болтов
в анкерных колодцах



**ОСОБЕННОСТИ ЗАПОЛНЕНИЯ ПРОСТРАНСТВА
МЕЖДУ ОПОРНОЙ ПЛИТОЙ МЕТАЛЛОКОНСТРУКЦИИ
И БЕТОНОМ ОСНОВАНИЯ**

**ОПАЛУБКА ДЛЯ УКЛАДКИ
MAPEGROUT HF W**

Опалубка должна обеспечивать достаточно места для применения методов доуплотнения — протягивание цепи или штыковка. Опалубка, со стороны подачи материала, должна выступать за грань плиты. Должен быть сформирован «карман подачи». Этот «карман» должен отступать от края плиты на 50-100 мм и «подниматься» вверх под углом 45°. Наклонная площадка позволит минимизировать завихрения материала и воздухоовлечение в материал при растекании под плитой. Опалубка с противоположной стороны по горизонтали должна быть, как минимум, на 25 мм выше уровня

плиты. Высота «кармана подачи» зависит от длины растекания материала. Обычно, высота «кармана» назначается, как 1/5 от длины растекания материала — l (см. рис. 1).

Со стороны параллельной направлению растекания материала, опалубка от плиты, обычно, отстает не более чем на 25 мм. Для случаев, когда материал подается растворомасосом через отверстия в плите, опалубку располагают по периметру плиты с отступом со всех сторон не менее 100 мм. Опалубка должна быть выше уровня плиты не менее, чем на 25 мм.

РАСЧЕТ ЗАЗОРА

1. Расчетный зазор для **MAPEGROUT HF W** определяется по формуле

$$\delta = 25 + 13(a + b + c - 300) / 300, \text{ где:}$$

- а - ширина (или длина) плиты в направлении «пробега» материала от места подачи до противоположной грани опалубки, мм (см. рис. 2);
- б - расстояние от края плиты до опалубки со стороны подачи материала, мм. Назначать от 50 до 100 мм;
- с - расстояние от края плиты до опалубки со стороны, противоположной стороне подачи материала, мм. Назначать от 50 до 100 мм;

2. Если $\delta > 100$ мм, то принимаем $\delta = 100$ мм.

3. Определяем верхнюю ($\delta_{в}$) и нижнюю ($\delta_{н}$) границы зазора для **MAPEGROUT HF W**:

$$\delta_{в} = \delta - 6, \text{ мм;}$$

$$\delta_{н} = \delta - 13, \text{ мм;}$$

4. Назначаем зазор из интервала $[\delta_{в}; \delta_{н}]$, но не менее 25 мм.



Рисунок 1



Рисунок 2

Mapecfill

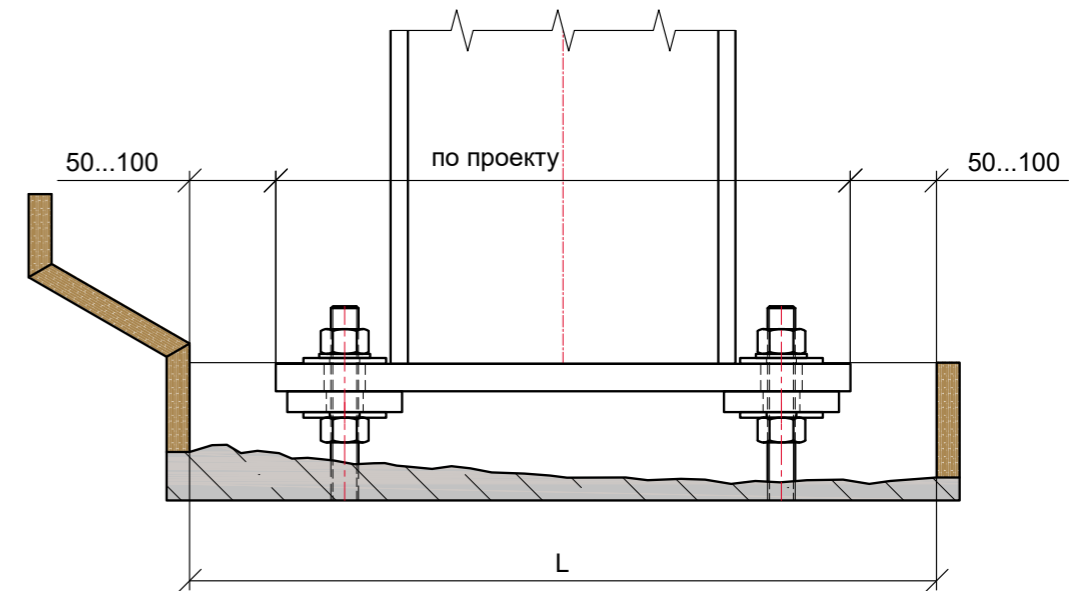
Безусадочная быстротвердеющая растворная смесь наливного типа для высокоточной фиксации выставленного оборудования, колонн, омоноличивания стыков железобетонных конструкций.

Время жизни растворной смеси Mapecfill обеспечивает удобство в подливке больших по площади станин оборудования.

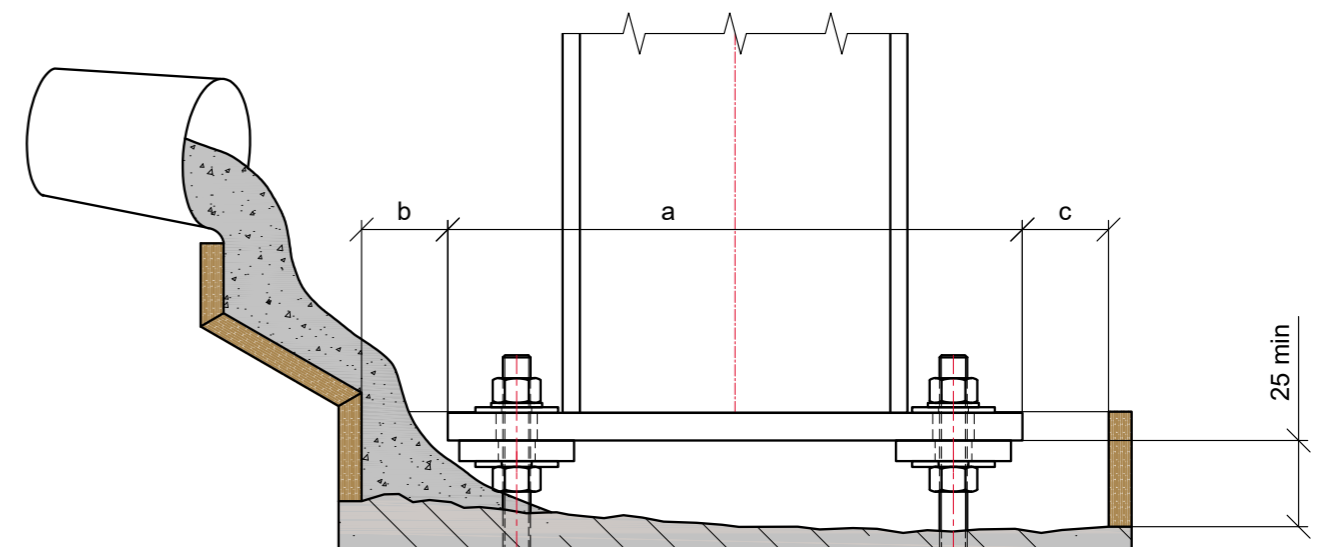
Высокая подвижность позволяет провести заполнение без пустот, что позволяет создать максимальную площадь контакта с основанием.

Благодаря быстрому твердению Mapecfill обеспечивает быстрый ввод в эксплуатацию оборудования.

Mapecfill применяется для подливки прессов, турбин, компрессоров, генераторов, станин для станков и оборудования опорных частей металлических колонн (пят) и для омоноличивания жестких швов между элементами железобетона.

Подтвержденные лабораторными испытаниями стойкость к карбонизации и морозостойкость позволяет использовать материал для работы на инфраструктурных объектах.

Максимальная фракция заполнителя 3,0 мм. Толщина нанесения в один слой составляет от 20 до 60 мм.

Расход: 19 кг/м² на 1 см толщины слоя.

Упаковка: мешки по 25 кг

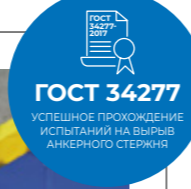

[Техническая карта продукта доступна по ссылке](#)

Mapecfill 10

Безусадочная бетонная смесь наливного типа, предназначенная для высокоточной анкеровки выставленного оборудования, колонн, омоноличивания стыков железобетонных конструкций. Максимальная фракция заполнителя 10 мм. Толщина заливки от 40 до 100 (30-200*) мм.

При смешивании с водой образует высокотекучую не расслаивающуюся бетонную смесь. Благодаря наличию в материале расширяющейся добавки, в материале отсутствует процесс усадки как в пластичной, так и в последующей фазе твердения.

В затвердевшем состоянии становится высокопрочным, обладает высокой адгезией к стали и бетону, высокой морозостойкостью и водонепроницаемостью.

Предназначен для для высокоточной анкеровки основания (станины) выставленного оборудования методом подливки, различных типов про-

мышленного оборудования, а также используется для омоноличивания жестких швов между элементами сборного железобетона.

Максимальная фракция заполнителя 10 мм. Толщина нанесения в один слой составляет от 30 до 200* мм.

Расход: 21 кг/м² на 1 см толщины слоя.

Упаковка: мешки по 25 кг

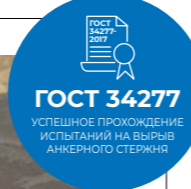

[Техническая карта продукта доступна по ссылке](#)



Характеристики	Mapecfill	Mapecfill 10
Максимальная фракция заполнителя, мм	3	10
Количество воды затворения	3,5-3,75 л на 25 кг мешок смеси, или 14-15 частей воды на 100 частей Mapecfill	100 частей Mapecfill 10 с 11-12 частями воды (ориентировочно 2,8-3,0 л на 25 кг мешок)
Плотность растворной смеси (кг/м ³)	2300	2350
Температура применения	от +5°C до +35°C	от +5°C до +35°C
Сохраняемость первоначальной подвижности (время жизни растворной смеси), (мин)	60	60
Предел прочности на сжатие, МПа		
- через 24 часа	>30	>40
- через 3 дня	>70	>55
- через 28 суток	>70	>75
Предел прочности на растяжение при изгибе (МПа):		
- через 24 часа	>5	>5
- через 28 суток	>9	>8
Модуль упругости при сжатии (ГПа) (через 28 дней)	27	25
Прочность сцепления с основанием (основание МС 0,4 - соотношение В/Ц = 0,40) в соответствии с EN 1766 (МПа) через 28 суток	>2	>2
Марка по морозостойкости для бетонов дорожных и аэродромных покрытий в возрасте 28 дней, не ниже	F ₂ 300	F ₂ 300
Марка по водонепроницаемости в возрасте 28 дней, не ниже	W16	>W16
Перемещение арматурного стержня при действии выдергивающей нагрузки 75 кН (согласно EN 1881), мм	< 0,6	< 0,6
Толщина нанесения, мм	20-60	30-200*
Расход, кг/м ² на 1 см толщины слоя	19	21
Упаковка	мешки по 25 кг	мешки по 25 кг
Хранение	12 месяцев	12 месяцев

* При нанесении смеси толщиной более 100 мм и при большой площади работ рекомендуется предварительно проконсультироваться с Отделом технической поддержки АО «МАПЕИ».

Planitop HPC LV R

Безусадочная бетонная смесь с повышенными эксплуатационными характеристиками. Содержит полимерную фибру. Предназначена для ремонта и усиления бетонных и железобетонных конструкций, для монтажа стальных пластин, передающих нагрузку от располагаемых выше конструкций, а также для подливки в зазор между пластиной и бетоном фундамента. Максимальный размер заполнителя 10 мм. Толщина единократного нанесения от 20 до 300 мм.

Подходит для ремонта и усиления конструкций, когда восстановление элементов требует использования высокопрочных и высокотекучих материалов, а также для монтажа металлоконструкций и оборудования. При смешивании Planitop HPC LV R с водой образуется бетонная смесь, подходящая для заливки в опалубку слоями толщиной от 20 до 300 мм. Смесь не расслаивается и не требует использования электросварной арматурной сетки.

После отверждения Planitop HPC LV R обладает очень высокой прочностью на изгиб и сжатие, отличным сопротивлением циклическим и динамическим нагрузкам, высокой адгезией к старому бетону и арматуре, для обеспечения чего ремонтируемый элемент заранее увлажняется, а арматурные стержни обрабатываются Mapefer TK, высокими показателями по водонепроницаемости и высоким сопротивлением к истиранию и ударным нагрузкам.

Расход: прибл. 22 кг/м² на 1 см толщины.
Упаковка: мешки по 25 кг

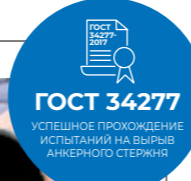

Planitop HPC Floor R

Высокопрочный цементный раствор, армированный фиброй, имеющий высокий индекс дуктильности*, предназначенный для усиления сжатой зоны перекрытий методом заливки. Толщина заливки от 20 до 120 мм.

* отношение полной деформации при максимальной нагрузке к предельной упругой деформации.

Planitop HPC Floor R применяется для подливки под оборудование с динамическими нагрузками (компрессоры, насосы, ветрогенераторы), станин для станков и оборудования опорных частей металлических колонн (пят).

Подтвержденные лабораторными испытаниями стойкость к карбонизации и морозостойкость позволяют использовать материал для работы на инфраструктурных объектах; Planitop HPC Floor R успешно пройдены лабораторные испытания

физико-механических показателей по ГОСТ Р 56378 (присвоен класс R4) и испытания на вырыв арматурного стержня по ГОСТ 34277 для анкерочных материалов.

Расход: приблизительно 21 кг/м² на 1 см толщины.
Упаковка: мешки по 25 кг

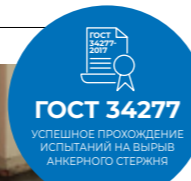

Характеристики	Planitop HPC LV R	Planitop HPC Floor R
Класс ГОСТ Р 56378-2015	R4	R4
Максимальная фракция заполнителя, мм	10	3
Количество воды затворения	2,25-2,35 л воды на 25 кг мешок смеси, или 9,0-9,4 частей воды на 100 частей Planitop HPC LV R	100 частей Planitop HPC Floor R с 11,5-12,5 частями воды (2,9-3,1 литра воды на мешок 25 кг)
Средняя плотность раствора (кг/м ³)	2400	2400
Температура применения	от +5°C до +35°C	от +5°C до +35°C
Сохраняемость подвижности (мин)	60	60
Предел прочности на сжатие, МПа - через 24 часа: - через 7 суток: - через 28 суток:	>45 >90 >110	>45 >90 >110
Предел прочности на изгиб, МПа - через 24 часа: - через 7 суток: - через 28 суток:	>6 >10 >12	>25
Модуль упругости при сжатии (ГПа) (через 28 суток)	37	38
Прочность сцепления с основанием (основание МС 0,4 - соотношение В/Ц = 0,40) в соответствии с EN 1766 (МПа) (через 28 суток)	>2,5	>3
Долговечность адгезионного соединения контактной зоны после циклов воздействия в соответствии с EN 1542 (МПа) (через 28 суток): - Замораживание/оттаивание в солях:	>2	>2
Марка по морозостойкости для бетонов дорожных и аэродромных покрытий в возрасте 28 дней, не ниже	F ₂ 500	F ₂ 500
Марка по водонепроницаемости в возрасте 28 дней, не ниже	W20	W20
Смещение арматуры при нагрузке 75 кН, согласно EN 1881 (мм)	<0,6	<0,6
Рекомендуемый диапазон толщин нанесения, мм	20-300	20-120
Расход, кг/м ² на 1 см толщины слоя	прибл. 22	21
Упаковка	мешки по 25 кг	мешки по 25 кг
Хранение	12 месяцев	12 месяцев

Planigrout 300

Трехкомпонентный текучий эпоксидный материал для высокоточных анкерочных работ.

Planigrout 300 — эпоксидный материал, специально разработанный для анкерки, ремонта и заполнения зазора между опорной пластиной оборудования и бетоном фундамента.

После смешивания Компонента А Planigrout 300 с соответствующим отвердителем (Компонент В) и заполнителем (Компонент С), образуется жидкий раствор, который легко заливается и может наноситься слоем до 50 мм.

После приготовления Planigrout 300 затвердевает без усадки приблизительно в течение 8 часов при +23°C и становится материалом с исключительной адгезионной прочностью, химической и механической стойкостью.

После затвердевания Planigrout 300 приобретает износостойчивые характеристики и может использоваться как внутри, так и снаружи помещений.

Максимальная фракция заполнителя 2,0 мм. Толщина нанесения в один слой составляет от 10 до 50 мм.

Расход: 2,0 кг/м² на 1 мм толщины.

Упаковка:

комплект 12,2 кг: компонент А = 1,6 кг; компонент В = 0,6 кг; компонент С = 10 кг;

комплект 36,6 кг: компонент А = 4,8 кг; компонент В = 1,8 кг; компонент С = 30 кг



Техническая карта продукта доступна по ссылке

Характеристики	Метод теста	Planigrout 300
Цвет смеси:		Темно-серый
Консистенция смеси:		Текучая
Плотность смеси (кг/л):		2,0
Температура применения:		от +10°C до +35°C
Жизнеспособность смеси		60 мин
Время схватывания:		6-8 часов
Время полного затвердевания:		7 дней
Толщина нанесения, мм		10-50
Расход, кг/м ² на 1 см толщины слоя		20
ОКОНЧАТЕЛЬНЫЕ ХАРАКТЕРИСТИКИ (при +23°C)		
Прочность на сжатие (МПа):	EN 12190	40 (через 1 день) 80 (через 3 дня) 90 (через 7 дней)
Прочность при изгибе (МПа):	EN 196-1	15 (через 1 день) 25 (через 3 дня) 30 (через 7 дней)
Сопротивление арматурных стержней скольжению: - воздействие нагрузкой 75 кН – (мм)	EN 1881	< 0,45
Прочность сцепления с бетоном (образец МС 0,40 – в/ц = 0,40) в соответствии с EN 1766 (МПа):	EN 1542	> 3 (разрушение бетона)
Модуль эластичности при сжатии (МПа):	ASTM D695	2 400
Модуль эластичности при изгибе (МПа):	ISO 178	10 000

Planigrout 310

Трехкомпонентный текучий высокопрочный быстротвердеющий эпоксидный материал, наносимый слоем толщиной до 100 мм, для анкеровки и заполнения зазора между опорной пластиной оборудования и бетоном фундамента.

Planigrout 310 представляет собой трехкомпонентный высокопрочный быстротвердеющий эпоксидный материал, специально разработанный для анкеровки, ремонта и подливки под основание конструкций, в том числе, подверженных динамическим нагрузкам и вибрациям.

После смешивания Компонента А Planigrout 310 с катализатором (Компонент В) и наполнителем (Компонент С) формируется текучий раствор без содержания растворителя и со способностью проникать даже в самые труднодоступные места.

Материал наносится слоями толщиной от 25 до 100 мм. Максимальная фракция заполнителя 6,0 мм.

После смешивания Planigrout 310 твердеет без усадки и образует материал с отличной адгезией и стойкостью к химическому воздействию, а также с высоким уровнем прочности уже через несколько часов после нанесения. Способность раствора к быстрому схватыванию позволяет быстро вводить в эксплуатацию промышленное оборудование и технику и помогает значительно сократить время простоев.

Расход: Приблизительно 2,20 кг на 1 л заполняемой полости.

Упаковка:
комплект 96,1 кг (А+В+С):
компонент А = 10,5 кг;
компонент В = 1,6 кг;
компонент С = 84 кг (4 мешка по 21 кг).



Техническая карта продукта доступна по ссылке



Planigrout 350

Трехкомпонентный текучий высокопрочный быстротвердеющий эпоксидный материал, наносимый слоем толщиной до 500 мм, для анкеровки и заполнения конструкций.

Planigrout 350 представляет собой трехкомпонентный высокопрочный быстротвердеющий эпоксидный материал, специально разработанный для анкеровки, ремонта и заполнения зазора между опорной пластиной оборудования и бетоном фундамента.

После смешивания Компонента А Planigrout 350 с катализатором (Компонент В) и наполнителем (Компонент С), формируется текучий раствор без содержания растворителя и со способностью проникать даже в самые труднодоступные места.

Материал наносится слоями толщиной от 100 до 500 мм. Максимальная фракция заполнителя 6,0 мм.

После смешивания Planigrout 350 твердеет без усадки и образует материал с отличной адгезией и стойкостью к химическому воздействию, а также с высоким уровнем прочности уже через несколько часов после нанесения.

Способность раствора к быстрому схватыванию позволяет быстро вводить в эксплуатацию промышленное оборудование и технику и помогает значительно сократить время простоев.

Расход: приблизительно 2,38 кг на 1 л заполняемой полости.

Упаковка:
комплект 94,4 кг (А+В+С):
компонент А = 7,0 кг;
компонент В = 3,4 кг;
компонент С = 84 кг (4 мешка по 21 кг каждый)



Техническая карта продукта доступна по ссылке



Характеристики	Метод теста	Planigrout 310	Planigrout 350
Цвет смеси:		Темно-серый	Темно-серый
Консистенция смеси:		Текучая	Текучая
Плотность смеси (кг/л):		2,20	2,38
Температура применения:		от +10°C до +35°C	от +10°C до +35°C
Жизнеспособность смеси		примерно 30 мин	примерно 45 мин
Время схватывания:		примерно 4 часа	примерно 4 часа
Время полного затвердевания:		7 дней	7 дней
Толщина нанесения, мм		250-1000	100-500
Расход, кг/м² на 1 см толщины слоя		22	24
ОКОНЧАТЕЛЬНЫЕ ХАРАКТЕРИСТИКИ (при +23°C)			
Прочность на сжатие (МПа):	ASTM C 579	105 (через 1 сут.) 109 (через 3 сут.) 111 (через 7 сут.)	60 (через 1 сут.) 90 (через 3 сут.) 100 (через 7 сут.)
Прочность на разрыв (МПа):	ASTM C 307	13 (через 7 сут.)	10 (через 7 сут.)
Прочность на изгиб (МПа):	ASTM C 580	27 (через 7 сут.)	25 (через 7 сут.)
Тангенциальный модуль эластичности (ГПа):	ASTM C 580	18	17
Прочность сцепления при сдвиге (МПа):	ASTM C 882	30	23
Прочность на сжатие (МПа):	EN 12190	100 (через 1 сут.) 110 (через 3 сут.) 120 (через 7 сут.)	60 (через 1 сут.) 90 (через 3 сут.) 100 (через 7 сут.)
Сопротивление сдвигу стальной арматуры: - подвижка с нагрузкой 75 кН (мм)	EN 1881	≤ 0,36	≤ 0,36
Адгезия к бетону (МПа):	EN 1542	> 3	> 3

MapegROUT HF W

Растворная смесь с компенсированной усадкой для анкеровки и подливки металлоконструкций при температуре окружающего воздуха не ниже -10°C. Максимальная фракция заполнителя 1 мм. Толщина нанесения до 50 мм.

MapegROUT HF W не требует горячей воды, прогрева основания до положительных температур и создания теплового контура для обеспечения процесса набора прочности.

Рекомендован для работ по анкеровке и подливке конструкций в коммерческом и промышленном строительстве.

MapegROUT HF W набирает прочность более 30 МПа на сжатие при твердении в условиях отрицательной температуры -10°C, и более 40 МПа при нормальных климатических условиях.

Успешно пройдены лабораторные испытания физико-механических показателей по ГОСТ Р 56378 (присвоен класс R3) и испытания на вырыв арматурного стержня по ГОСТ 34277 для анкерочных материалов.

Затворенная смесь сохраняет подвижность при отрицательных температурах — не замерзает, благодаря специальным целевым добавкам.

Расход: 19 кг/м² на 1 см толщины слоя.

Упаковка: мешки по 25 кг

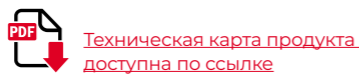

MapegROUT SV-R Fiber

Сверхбыстротвердеющая безусадочная растворная смесь наливного типа, содержащая полимерную фибру, с возможностью добавления жесткой стальной фибры, предназначенная для ремонта бетонных и железобетонных конструкций при температуре окружающего воздуха не ниже -5°C.

MapegROUT SV-R Fiber применяется для бетонных покрытий инфраструктурных объектов, аэродромов, объектов жилищного и промышленного строительства.

Набирает высокие показатели прочности на сжатие: более 20 МПа — (~40% от проектной) — через 24 часа при отрицательной температуре в -5°C.

MapegROUT SV-R Fiber рекомендован для проведения ремонтных и объемно-восстановительных работ железобетонных конструкций в условиях отрицательных температур.

Возможность увеличения предела прочности на растяжение при изги-

бе до 18 МПа при добавлении металлической фибры Mapefiber SFW/A. Подтвержденные лабораторными испытаниями стойкость к карбонизации и морозостойкость продлевают срок службы конструкции.

MapegROUT SV-R Fiber подходит для омоноличивания штепсельных соединений, анкеровки и подливки оборудования.

Расход: 20 кг/м² сухой смеси + 0,66 кг стальной фибры на 1 см толщины слоя.

Упаковка: мешки по 25 кг

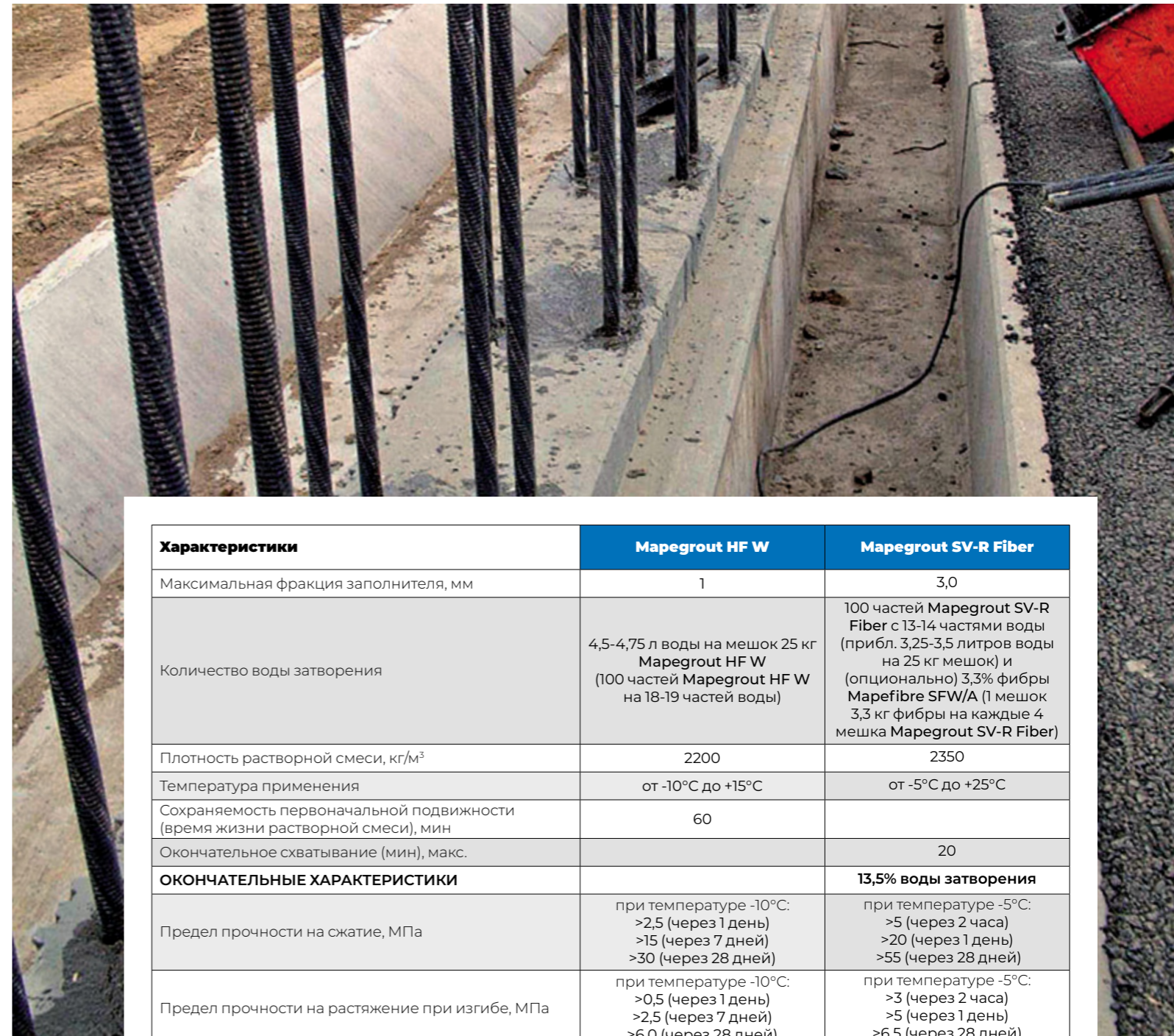
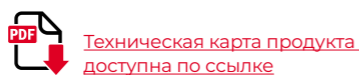

Характеристики	MapegROUT HF W	MapegROUT SV-R Fiber
Максимальная фракция заполнителя, мм	1	3,0
Количество воды затворения	4,5-4,75 л воды на мешок 25 кг MapegROUT HF W (100 частей MapegROUT HF W на 18-19 частей воды)	100 частей MapegROUT SV-R Fiber с 13-14 частями воды (прибл. 3,25-3,5 литров воды на 25 кг мешок) и (опционально) 3,3% фибры Mapefiber SFW/A (1 мешок 3,3 кг фибры на каждые 4 мешка MapegROUT SV-R Fiber)
Плотность растворной смеси, кг/м ³	2200	2350
Температура применения	от -10°C до +15°C	от -5°C до +25°C
Сохраняемость первоначальной подвижности (время жизни растворной смеси), мин	60	
Окончательное схватывание (мин), макс.		20
ОКОНЧАТЕЛЬНЫЕ ХАРАКТЕРИСТИКИ		13,5% воды затворения
Предел прочности на сжатие, МПа	при температуре -10°C: >2,5 (через 1 день) >15 (через 7 дней) >30 (через 28 дней)	при температуре -5°C: >5 (через 2 часа) >20 (через 1 день) >55 (через 28 дней)
Предел прочности на растяжение при изгибе, МПа	при температуре -10°C: >0,5 (через 1 день) >2,5 (через 7 дней) >6,0 (через 28 дней)	при температуре -5°C: >3 (через 2 часа) >5 (через 1 день) >6,5 (через 28 дней)
Модуль упругости при сжатии (ГПа)		≥ 28 (через 28 дней)
Смещение арматуры при нагрузке 75 кН, согласно EN 1881 (мм)	<0,1	
Марка по морозостойкости для бетонов дорожных и аэродромных покрытий в возрасте 28 дней, не ниже	F ₃₀₀	F ₂₀₀
Марка по водонепроницаемости в возрасте 28 дней, не ниже	W14	W20
Толщина нанесения, мм	до 50	от 10 до 50
Расход, кг/м ² на 1 см толщины слоя	19	20 кг/м ² сухой смеси + 0,66 кг стальной фибры
Упаковка	мешки по 25 кг	мешки по 25 кг
Хранение	12 месяцев	12 месяцев

Stabilcem

Сухая тонкодисперсная смесь для приготовления высокопрочных и высокоподвижных инъекционных, анкерующих и подливочных растворов, а также растворных (бетонных) смесей с компенсированными усадочными деформациями.

Stabilcem предназначен для приготовления тонкодисперсных растворных смесей для высокоточной анкеровки в промышленном и гражданском строительстве.

Успешно пройдены испытания на соответствие ГОСТ 34277 для анкерочных материалов.

Благодаря максимальной фракции заполнителя не более 0,1 мм в составе смеси, высокотекучий раствор Stabilcem способен эффективно заполнять пространства при анкеровке (диаметр анкера + 4 мм) или при подливке (10-20 мм) металлоконструкций ж/б конструкций.

Расход: тонкодисперсионные инъекционные и анкерные смеси: примерно 1,5 кг/л заполняемой полости.

Упаковка: мешки по 20 кг

 [Техническая карта продукта доступна по ссылке](#)

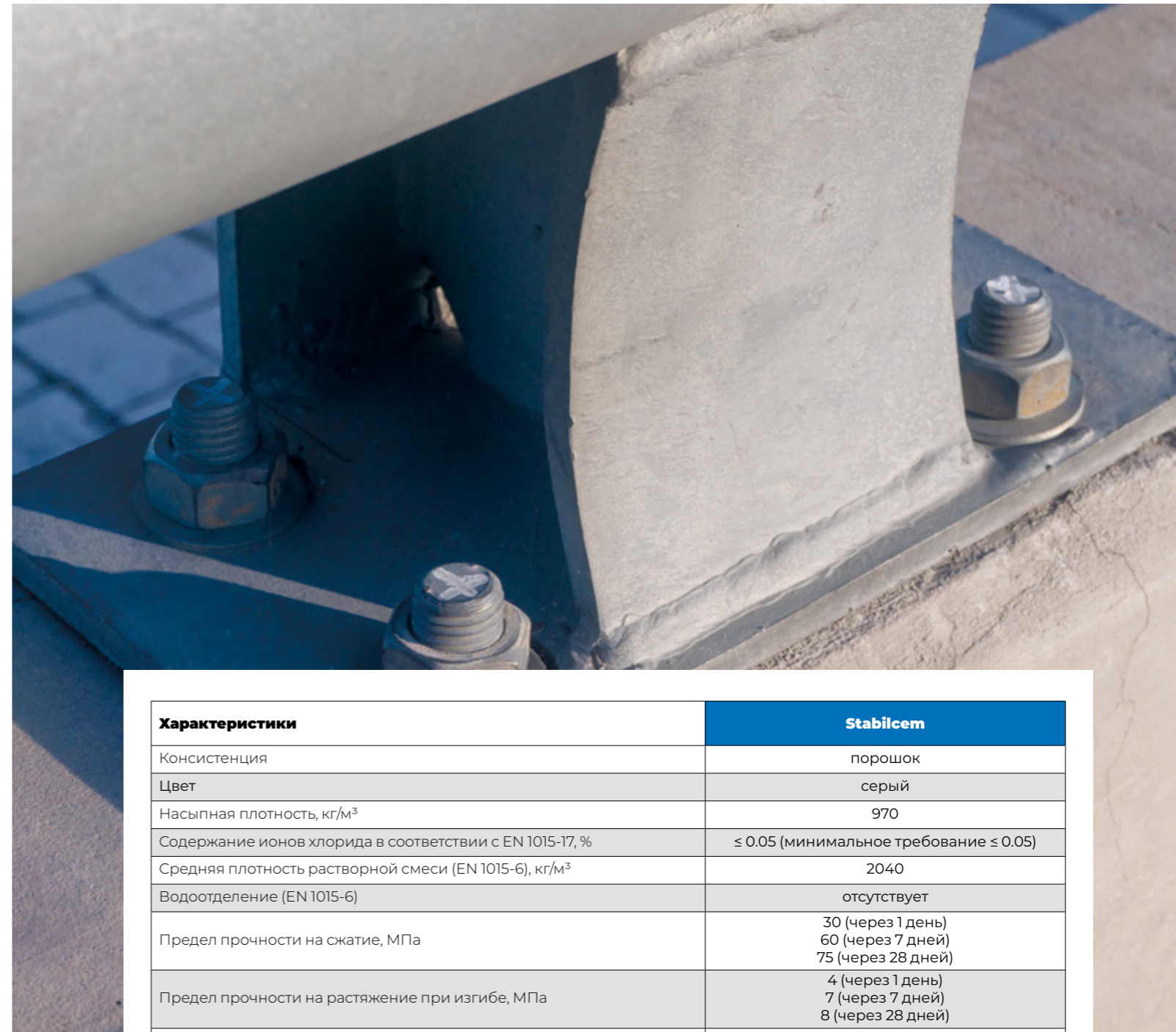
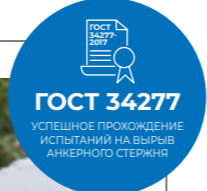

Характеристики	Stabilcem
Консистенция	порошок
Цвет	серый
Насыпная плотность, кг/м ³	970
Содержание ионов хлорида в соответствии с EN 1015-17, %	≤ 0.05 (минимальное требование ≤ 0.05)
Средняя плотность растворной смеси (EN 1015-6), кг/м ³	2040
Водоотделение (EN 1015-6)	отсутствует
Предел прочности на сжатие, МПа	30 (через 1 день) 60 (через 7 дней) 75 (через 28 дней)
Предел прочности на растяжение при изгибе, МПа	4 (через 1 день) 7 (через 7 дней) 8 (через 28 дней)
Деформация расширения в возрасте 24 часов (UNI 8996-89), мм/м	≥ 0,3
Контрастное увеличение после 24 ч (UNI 8147 метод А), м/м	> 300
Прочность сцепления с основанием (основание МС 0,4 – соотношение В/Ц = 0,40) в соответствии с EN 1766 (EN 1542), МПа	> 2,5 (разрушение по основанию)
Перемещение арматурного стержня при действии выдергивающей нагрузки 75 кН, мм	< 0,6
Прочность на вырыв стальной арматуры (RILEM-CEBFIPRC6-78), МПа	16
Расход	Тонкодисперсионные инъекционные и анкерные растворные заполняемой смеси: примерно 1,5 кг/л полости
Упаковка	Мешок 20 кг
Хранение	12 месяцев

ХИМИЧЕСКИЕ АНКЕРЫ

ПРЕИМУЩЕСТВА ХИМИЧЕСКИХ АНКЕРОВ

Механический анкер получил достаточно широкое распространение в строительстве. Он состоит из резьбового элемента, заключенного внутри цилиндрической конструкции с подвижной частью. Когда резьбовой элемент поворачивается, подвижная часть расширяется, обеспечивая тем самым связь с основанием. Однако при этом нагрузка распределяется неравномерно и носит локальный характер.

Химический анкер, с другой стороны, позволяет распределять нагрузку более равномерно по всей поверхности отверстия. Это помогает уменьшить минимальное расстояние, глубину отверстия и расстояние от анкера до края поверхности, что в итоге значительно улучшает конечный результат. В итоге крепление служит намного дольше. Кроме того, химические анкера подходят для любого типа основания и метода бурения, что упрощает работу на строительных площадках.

МЕХАНИЧЕСКИЙ АНКЕР

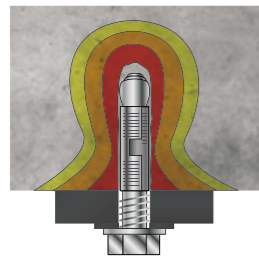

НЕРАВНОМЕРНОЕ РАСПРЕДЕЛЕНИЕ НАГРУЗКИ

ХИМИЧЕСКИЙ АНКЕР

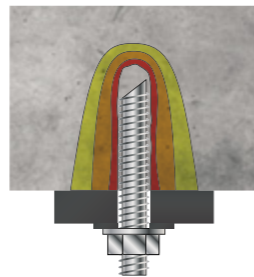

РАВНОМЕРНОЕ РАСПРЕДЕЛЕНИЕ НАГРУЗКИ

МАРЕFIX ПРЕДЛАГАЕТ 100% АНТИСЕЙСМИЧЕСКУЮ ЗАЩИТУ

Сейсмическая активность наблюдается в различных частях земного шара. В 2013 году EOTA, используя нормы Europrgm ETAG 001-TR 045, внедрила протокол расчетов и методику испытаний для анкерных креплений в областях с повышенной сейсмической угрозой. Материалы из линейки **МАРЕFIX** позволяют выбрать наиболее подходящее решение в зависимости от риска сейсмической активности, характеристик здания, типа и нагрузки, оказываемой на анкерное крепление.

EOTA ПРОДУКЦИЯ ДЛЯ СТАТИЧЕСКИХ И ДИНАМИЧЕСКИХ НАГРУЗОК, СЕРТИФИЦИРОВАНА EOTA

Химические анкера **МАРЕFIX** не только соответствуют требованиям Eurocode, но и прошли сертификацию EOTA (Европейская организация технической аттестации), которая предъявляет самые жесткие требования к материалам для анкерования (ETAG 001, TR029, TR023 и ETAG 029). Это служит еще одним подтверждением высочайшей надежности продукции **МАРЕI**. Параметры химических анкеров, используемые EOTA, учитывают не только статические нагрузки, но и динамические, в особенности под влиянием сейсмической активности (ETAG 001 и TR 45).



ТАБЛИЦА ВЫБОРА АССОРТИМЕНТА МАТЕРИАЛОВ ДЛЯ ХИМИЧЕСКОЙ АНКЕРОВКИ



		МАРЕFIX VE SF	МАРЕFIX EP
		ВИНИЛЭСТИРОЛОВЫЙ	ЭПОКСИДНЫЙ
Тип металлического стержня	Резьбовая шпилька	+	+
	Арматура	+	+
Основание	Бетон	+	+
	Полнотелая кладка	+	+
	Пустотелая кладка	+	+
	Дерево	+	+
Тип нагрузки	Статическая	+	+
	Динамическая	+	+
	Сейсмическая класса C1	+	+
	Сейсмическая класса C2	—	+
Место отверстия	Растягивающаяся зона	+	+
	Сжатая зона	+	+
Метод сверления отверстия	С помощью сверла	+	+
	С помощью коронки	—	+
Условия	Сухое	+	+
	Влажное	+	+
	Мокрое	+	+
	Затопленное	—	+

Mapefix EP 385/585

Химический анкер на основе эпоксиды для структурных нагрузок.

Mapefix EP 385 и Mapefix EP 585 являются клеями для химической анкерной металлической стержней в отверстиях, выполняемых в строительных конструкциях. Это двухкомпонентные продукты без содержания растворителей на основе эпоксидной смолы. Доступны в картриджах по 385 мл и 585 мл. Были специально разработаны для химической анкерной стержней с резьбой и улучшенным сцеплением из стали и оцинкованной стали с целью передачи структурных нагрузок в твердых основаниях, таких как бетон, облегченный бетон, камень, дерево и плотные каменные кладки.

Применимы также для анкерной металлических стержней в зонах сжатия и растяжения в треснутом и цельном бетоне, в том числе в районах с риском сейсмической активности. Благодаря отсутствию

типичных напряжений, возникающих в разжимных механических анкерах, данный продукт идеален для креплений близко к краям или когда есть ограничение шага между каждым анкером.

Mapefix EP 385 и Mapefix EP 585 практически не усаживаются и поэтому подходят для заполнения больших зазоров и больших диаметров.

Расход: в соответствии с размерами заполняемого отверстия

Упаковка: коробка с 12 штуками (картриджи по 385 или 585 мл) и 12 статических смесителей.

Цвет: серый

 [Техническая карта продукта доступна по ссылке](#)



M8 ÷ M30
Ø8 ÷ Ø32



Ø8 ÷ Ø25



M10 ÷ M24
Ø10 ÷ Ø25



Mapefix VE SF

Химический анкер на основе винилэстера без содержания стирола для высоких нагрузок и низких температур.

Двухкомпонентный материал на основе синтетических смол без содержания стирола. Специально разработан для анкерного крепления металлических стержней из стали и оцинкованной стали с целью передачи средних и больших нагрузок на полнотелое или перфорированное основание, а именно: бетон без трещин, облегченный бетон, камень, кирпич, дерево, смешанная кладка.

Благодаря отсутствию типичных для механического крепежа напряжений, данный продукт идеален для анкеров, устанавливаемых близко к краю или с близкорасположенными анкерами.

Mapefix VE SF может применяться также для устройства анкеров, постоянно подвергающихся влиянию влаги,

морской, промышленной и агрессивной химической сред. Возможно применение на мокром или влажном основании. Применение предусмотрено при температуре основания от -10°C. Материал допускает применение в любой плоскости и направлении, в т.ч. в потолочное перекрытие.

Расход: в зависимости от размера заполняемого отверстия

Упаковка: коробка с 12 шт. (картриджи по 300 или 420 мл) и 12 статических смесителей.

Цвет: светло-серый

 [Техническая карта продукта доступна по ссылке](#)



M8 ÷ M30
Ø8 ÷ Ø32



M12 ÷ M30
Ø12 ÷ Ø32



Ø8 ÷ Ø25



M12 ÷ M30
Ø12 ÷ Ø32

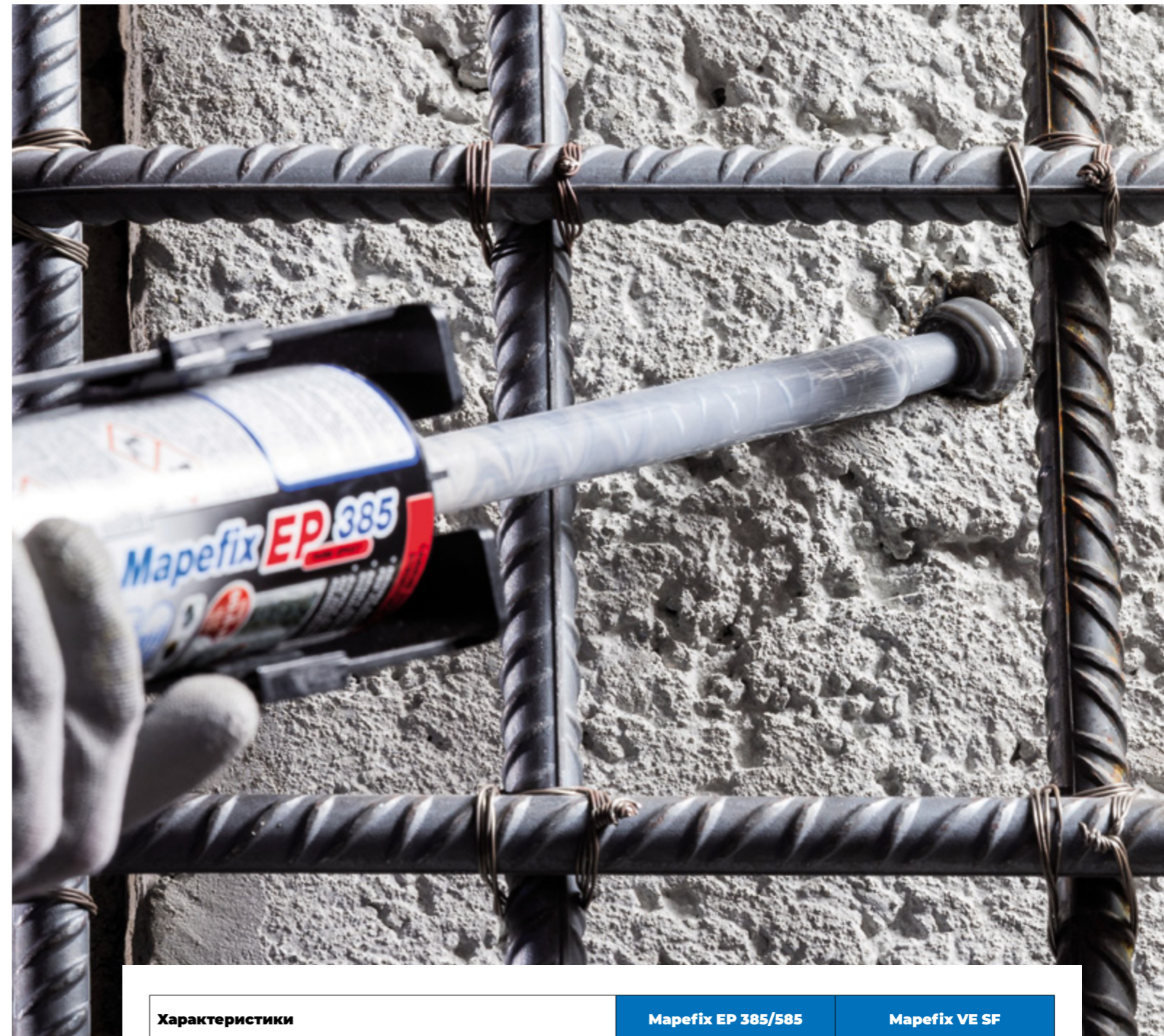

Характеристики	Mapefix EP 385/585	Mapefix VE SF
Плотность, г/см ³	1,41	1,77
Предел прочности на сжатие, Н/мм ²	>120	>100
Предел прочности на изгиб, Н/мм ²	>42	>15
Динамический модуль упругости, Н/мм ²	—	—
Температура применения	от +5°C до +40°C	от -10°C до +35°C
Время схватывания при +20°C, мин	30	6
Время схватывания при -5°C, мин	—	90 (при -10°C)
Время полного отвердевания при +20°C	10 ч	45 мин
Время полного отвердевания при -5°C	—	24 ч. (при -10°C)



Подливка фундамента турбин, комплексов оборудования и металлоконструкций материалами MAPEI





ОБУЧЕНИЕ ПРОФЕССИОНАЛОВ СТРОИТЕЛЬНОЙ ОТРАСЛИ

MAPEI уделяет пристальное внимание обучению технических специалистов, проводя курсы повышения квалификации и практические семинары на территории всех производственных площадок в России и обучая эффективному использованию продукции. Именно поэтому было принято стратегическое решение усилить это направление и открыть полноценный тренинг-центр MAPEI Academy рядом с заводом в Ступино, Московская область.

Главной целью, которую преследует MAPEI Academy, является обучение работников строительной отрасли самым современным и высокотехнологичным технологиям. Обучение в MAPEI Academy обеспечивает приобретение навыков работы с продукцией строительной химии, а также возможность проведения консультаций и контроля работ с применением материалов MAPEI.

Инновационный тренинг-центр MAPEI Academy — это уникальный в России объект, как по своей образовательной концепции, так и с точки зрения подхода к строительству здания. Новое здание общей площадью 1200 м² представляет собой ультрасовременную образовательную площадку, оснащенную диджитал и прикладными материалами для проведения теоретических и практических мастер-классов.

КОНФЕРЕНЦ-ЗАЛ

В новом центре предусмотрен

конференц-зал вместимостью 60 человек для проведения мероприятий большого формата, например, конференций, форумов, мастер-классов и иных бизнес-встреч по желанию клиентов и партнеров компании. Конференц-зал оснащен современным световым и звуковым оборудованием, проектором для презентаций и трансляций.

УЧЕБНЫЕ ЗАЛЫ

В распоряжении гостей в здании академии расположены учебные залы вместимостью более 20 человек, в которых опытные специалисты

MAPEI будут проводить обучающие презентации или мероприятия небольшого формата, активно применяя аудиовизуальные методы обучения и предоставляя технические и информационные материалы.

ШОУ-РУМ

В холле помещения расположен шоу-рум, где каждый желающий сможет ознакомиться с продуктовой линейкой MAPEI в виде фактурных образцов или систем нанесения материалов, сопровождаемых справочной и технической информацией.

ПРАКТИЧЕСКАЯ ПЛОЩАДКА

Помимо учебных залов, предназначенных для проведения теоретических занятий, на территории тренинг-центра предусмотрены также две практические площадки, где профессиональные тренеры проводят наглядное нанесение материалов и предоставляют возможность всем желающим лично

попробовать их в работе. Большой цех внутри здания оборудован для крупномасштабного нанесения продукции ручным или механическим способом, а также для проведения профессиональных испытаний. Для нанесения и проведения испытаний материалов вне помещения предусмотрена специальная зона во внутреннем дворе.

ЗОНА ОТДЫХА

Тренинг-центр был спроектирован не только для проведения семинаров и конференций, но и для организации различных встреч и мероприятий бизнес-партнеров. Именно поэтому была создана уникальная зона отдыха, где посетители смогут передохнуть и поделиться своими впечатлениями от обучения.



Также компания MAPEI организует выездные семинары в крупнейшие города Российской Федерации и ближнего зарубежья. Проведение практических семинаров с использованием специального оборудования реализуется благодаря мобильной техподдержке MAPEI. Компактный брендированный автомобиль легко трансформируется из средства передвижения в помощника для проведения демонстраций продукции, а также дает возможность технического сопровождения на строительных площадках.



КАК ПРИНЯТЬ УЧАСТИЕ

Образовательный центр MAPEI Academy регулярно проводит мастер-классы для клиентов и партнеров компании. Если вы хотите узнать расписание ближайших семинаров и принять участие, то отправляйте свой запрос на электронную почту academy@mapei.ru или посетите наш сайт www.mapei-academy.ru

ВСЁ ОК, КОГДА В ДОМЕ MAPEI

Инжиниринговый центр "ПРОМАТЕХ" - КАЧЕСТВО. ОТВЕТСТВЕННОСТЬ. ПРОФЕССИОНАЛИЗМ

Подробная информация по тел. (473) 233-33-48, 232-36-94(98) • e-mail: info@promateh.ru

Горячая линия в интернете icq398209960 • в соцсетях PROMATEH    • www.promateh.ru

- ✓ антикоррозионные материалы
- ✓ огнезащитные составы и конструктив
- ✓ строительные безусадочные смеси для ремонта
- ✓ промышленные полы
- ✓ гидроизоляция
- ✓ жидкая теплоизоляция
- ✓ окрасочное и дробеструйное оборудование
- ✓ компрессорное оборудование
- ✓ приборы контроля
- ✓ гарантийный ремонт
- ✓ инспекция и техобслуживание
- ✓ составление ТЭО на работы

mapei.ru